

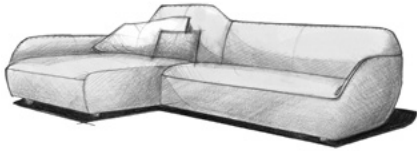

# HS.480

TECHNISCHE DATEN



# HS.480

## SPEZIFIKATIONEN

### Designorientiertes Anreihprogramm

- ! Organische Linienführung mit rundem, bombierten Rücken und Seitenteilen
- ! Umlaufender Rücken mit großer Sitztiefe
- ! Wahlweise übertiefes Anreihsofa in 2 Rückenhöhen
- ! Sessel immer mit hohem Rücken
- ! Wahlweise Sitzkomfort Classic oder Sitzkomfort Classic plus
- ! Programmumfang: Sessel, Sofabank, Anreihsofa, XL-Anreihsofa, Hocker und Polsterbank

### Sitzkomfort Classic

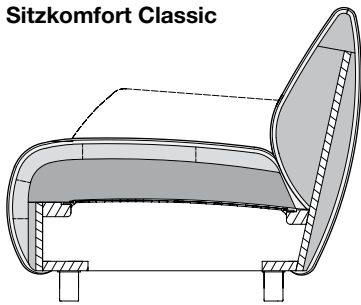

### Sitzkomfort Classic plus

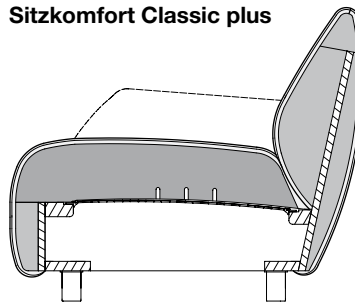

## Technischer Aufbau

- ! Holzinnengestell
- ! Unterfederung: Wellenfeder

### Sitzkomfort Classic:

- ! Sitzpolster aus Polyurethan-Kaltschaum, „Raumgewicht“ 37 kg/m<sup>3</sup>, abgedeckt mit gekammerter Matte, gefüllt mit Schaum-Faser-Füllung, mit Vlies untersteppt
- ! Rückenpolster aus Polyurethan-Kaltschaum, „Raumgewicht“ 28 kg/m<sup>3</sup>, mit Vlies untersteppt

### Sitzkomfort Classic plus:

- ! Sitzpolster aus Polyurethan-Kaltschaum, „Raumgewicht“ 37 kg/m<sup>3</sup>, mit Vlies untersteppt
- ! Rückenpolster aus Polyurethan-Kaltschaum, „Raumgewicht“ 28 kg/m<sup>3</sup>, mit Vlies untersteppt

### Standardfuß:

- ! Kunststofffuß schwarz
- ! Metallfuß lackiert RAL 9017 Verkehrsschwarz

Die Angaben zum „Raumgewicht“ können in einem Toleranzbereich von +/- 10 % schwanken.

## Bestellhinweise

- ! Sitzhöhe wahlweise 39 cm (Kunststofffuß schwarz) oder 42 cm (Metallfuß lackiert RAL 9017 Verkehrsschwarz)
- ! Der Sessel kann gegen Mehrpreis wahlweise mit weichen Rollen (für harte Bodenbeläge) oder mit harten Rollen (für weiche Bodenbeläge) ausgestattet werden. Sitzhöhe hier immer 39 cm.
- ! Sessel XS: Kunststoffgleiter, Sitzhöhe 41 cm. Rollen nicht möglich.
- ! Sitzkomfort Classic oder Sitzkomfort Classic plus
- ! Beim XS-SE ist aus technischen Gründen nur der Sitzkomfort Classic möglich!

**hülsta**   
SOFA

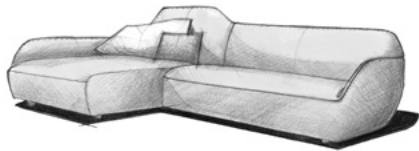

# HS.480

## PROGRAMMÜBERSICHT



Die Anbaupositionen sind durch Pfeil-Symbole gekennzeichnet.

**XS-Sessel** in der Größe: 79 cm

**Sessel** in der Größe: 96 cm

**Draufsicht**    **Seitenansicht**

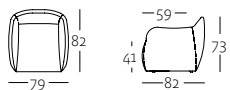

**XS-SE 480**

**Draufsicht**    **Seitenansicht**

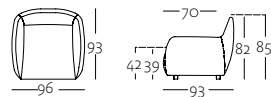

**SE 480**

**Sofabank** in zwei Größen: 194, 214 und 234 cm

**Draufsicht**

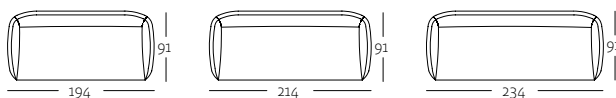

**SOB 480/194**

**SOB 480/214**

**SOB 480/234**

**Polsterbank**

**Hocker**

**Draufsicht**

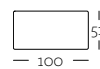

**PB 480/100**

**Draufsicht**



**HCK 480/63**

**Anreihsofa** in drei Größen: 138, 158 und 178 cm

**Draufsicht**

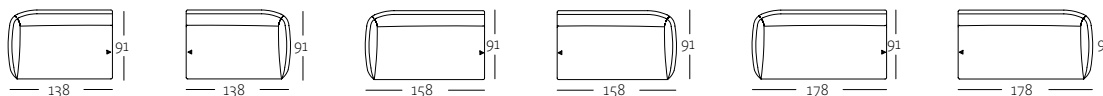

**ASO 480/138 li**

**ASO 480/138 re**

**ASO 480/158 li**

**ASO 480/158 re**

**ASO 480/178 li**

**ASO 480/178 re**

**XL-Anreihsofa** in der Größe 120 cm, zwei Rückenhöhen: 73/76 (XL-ASO) und 88/91 cm (H-XL-ASO)

**Draufsicht**

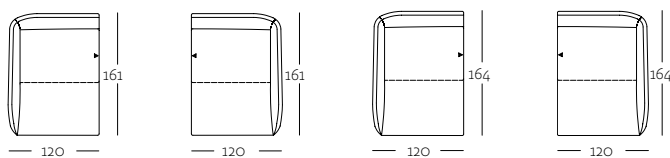

**XL-ASO 480/120 li**

**XL-ASO 480/120 re**

**H-XL-ASO 480/120 li**

**H-XL-ASO 480/120 re**

**XL-Anreihsofa** in der Größe 140 cm, zwei Rückenhöhen: 73/76 (XL-ASO) und 88/91 cm (H-XL-ASO)

**Draufsicht**

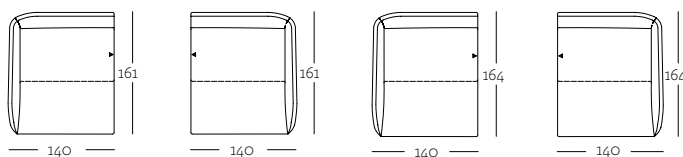

**XL-ASO 480/140 li**

**XL-ASO 480/140 re**

**H-XL-ASO 480/140 li**

**H-XL-ASO 480/140 re**

**Seitenansicht**

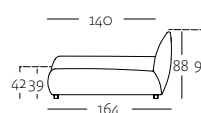

**hülsta**   
SOFA

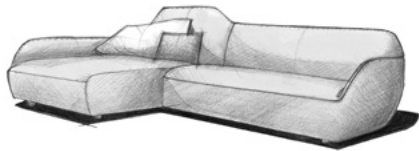

# HS.480

## PROGRAMMÜBERSICHT



Die Anbaupositionen sind durch Pfeil-Symbole gekennzeichnet.

**Rückenkissen-Matte** in der Größe: 91 x 63 cm

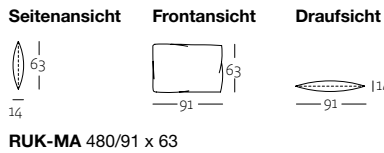

**RUK-MA** 480/91 x 63

**Rückenkissen-Matte verstellbar** in der Größe: 72 x 76 cm

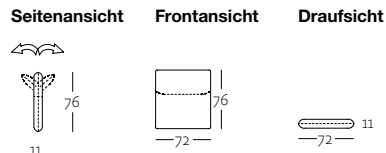

**RUK-MA-V** 480/72 x 76

**Kissen** in der Größe: 60 x 60 cm

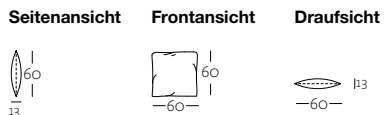

**KI** 480/60 x 60

**Polsterkissen** in zwei Größen: 54 x 27 und 40 x 40 cm

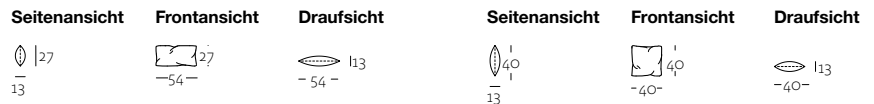

**POK-L** 480/54 x 27

**POK** 480/40 x 40

# HS.480

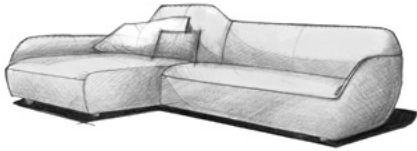

## FUSSVARIANTEN

### Standardfüße



Kunststofffuß  
schwarz  
Höhe: 5 cm



Metallfuß  
lackiert RAL 9017  
Verkehrsschwarz  
Höhe: 8 cm



Rollenfuß  
Kunststoff, schwarz  
Höhe: 5 cm  
(nur für Sessel)

11/2021



hülsta-werke Hüls GmbH & Co. KG

Karl-Hüls-Str. 1

D-48703 Stadtlohn

Tel. +49 (0) 2563 86-0

Fax +49 (0) 2563 86-1417

[www.huelsta-sofa.com](http://www.huelsta-sofa.com)

Entwurf und Konzeption gesetzlich geschützt, Irrtum vorbehalten,  
Konstruktions-, Farb- und Materialänderungen im Rahmen des  
technischen Fortschritts vorbehalten.