



hs.454

Collectie 2018
Technische gedeelte

Sofaprogramma hs.454

Ontwerp: Anita Schmidt

Technische constructie

- I Houten binnenframe
- I Vering: golfveren
- I Zitcomfort Superior
- I Zittingbekleding van koudschuim, soortelijk gewicht 50 kg/m^3 , afgedekt met een mat onderverdeeld in kamers gevuld met schuimvezelvulling.
- I Rugdeklaag van polyurethaan-koudschuim, soortelijk gewicht 40 kg/m^3 , doorgestikt met vlies
- I Kussenvulling van schuimstofstaafjes en polyestervezels

Standaardpoot:

- I Gegoten poot aluminium gelakt RAL 7022 Ombergrijs

Standaardarmleuning:

- I Zijdeel vorm
- I Zijdeel hoek

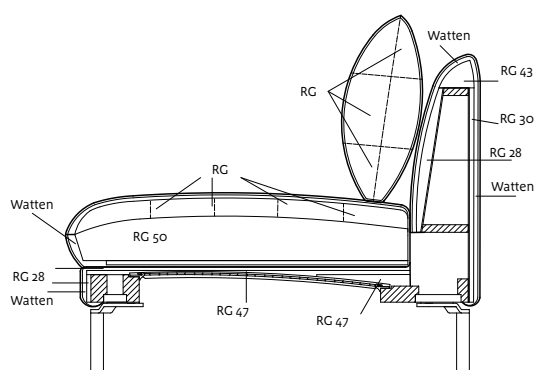

Bestelinstructie

Bij de bestelling a.u.b. vermelden:

- I Zithoogte naar keuze 43 cm of 46 cm
- I Zijdelen naar keuze: zijdeel vorm, zijdeel hoek of zijdeel verstelbaar

Meerprijs:

- I De rugkussens kunnen tegen meerprijs in een ander bekledingsmateriaal worden gekozen.

In plaats van de standaardpoten kunnen tegen meerprijs de volgende poten worden gekozen:

- I Gegoten poot aluminium gepolijst
- I Vierkante poot staal glanzend verchroomd
- I Haakse poot van ronde buis staal glanzend verchroomd
- I Houten poot eiken natuur H98
- I Houten poot eiken donker H70
- I Houten poot Amerikaans notenhout H81
- I Beugel staal gelakt RAL 7022 Ombergrijs (alleen bij sofa, fauteuil en hocker)
- I Beugel staal glanzend verchroomd (alleen bij sofa, fauteuil en hocker)

Opmerking

De beensteun kan om technische redenen pas vanaf een zitbreedte 140 cm worden gemonteerd.

Voor lederen bekleding geldt het volgende:

Omdat het om een natuurlijk product gaat, kunnen er bij de verwerking deelnaden en soms ook andere naadconstructies optreden. Kijk voor meer informatie over deelnaden bij leer op pagina 68.

*De gegevens voor het soortelijke gewicht kunnen variëren binnen een tolerantiebereik van +/- 10 %.

Overzicht configuraties

In slechts 9 stappen uw persoonlijke bank:

01 Fauteuil

Zitbreedte: 60 cm



02 Bank

6 Zitbreedten van 100 cm tot 200 cm

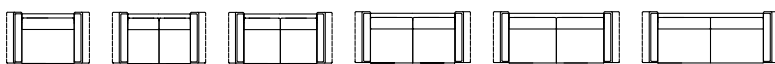

03 Aanbouwmodellen

6 verschillende uitvoeringen



04 Bijzetelementen

Voetenbank groot en Voetenbankje



05 Zijdelen

3 Zijdelen

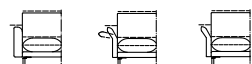

06 Pootvarianten

5 poot, 10 varianten



Alleen bij SOB, SE, PB en H

07 Zitcomfort

Superior



08 Zithoogten

43 en 46 cm



09 Extra functie

Beensteun en hoofdsteun



Pas mogelijk vanaf een zitbreedte van 140 cm



hs.454

Zijdelen

hs.454 biedt een keuze uit drie verschillende zijdelen. Eenvoudig slechts mooi gevormd, meervoudig verstelbaar of subtiel met een lichte hoek.

Zijdeel vorm

ST-F
(Breedte: 13 cm)

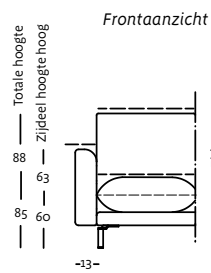

Zijaanzicht

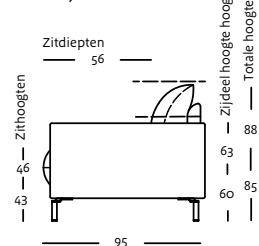

Bovenaanzicht

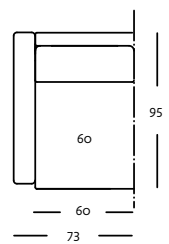

Zijdeel verstelbaar

ST-V
(Breedte: 26 cm)

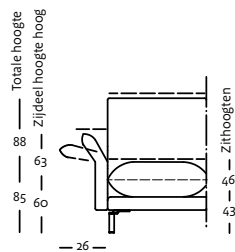

Zijaanzicht

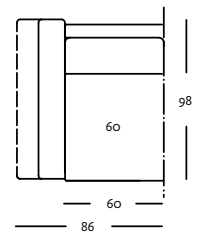
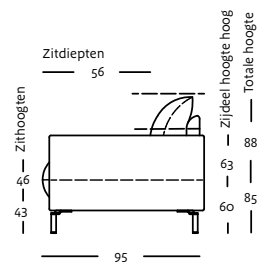

Zijdeel hoek

ST-W
(Breedte: 16 cm)

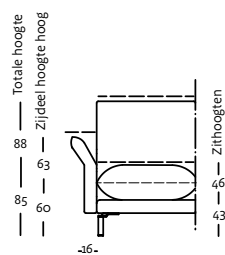

Zijaanzicht

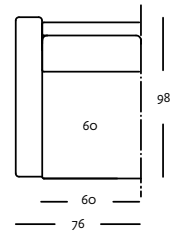
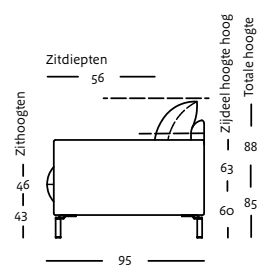

Pootvarianten

Houten poot



Gegoten poot



Vierkante poot



Haakse poot van ronde buis



Stalen beugel



Opmerking: de zithoogte wordt door de hoogte van de poot bepaald. Hoogte van de poten: 14 of 17 cm.



hs.454

Bekledingscomfort

Het systeemprogramma hs.454 wordt gekenmerkt door het zitcomfort 'Superior'.



Zitcomfort 'Superior'

De opbouw bestaat uit een veerbodem met schuimrubberen afdekking, waarbij de golfveren wat hardheid betreft afgestemd zijn op de zitting. De kussens zijn aan de binnenzijde voorzien van koudschuim met SG 50. Ze hebben dus een zeer hoogwaardige en blijvend elastische kwaliteit en bieden daarmee optimaal comfort.

Zithoogten

Keuze uit twee zithoogtes: 42 en 45 cm.

Deze worden gecreëerd via twee verschillende poothoogten: 14 of 17 cm

Zithoogte 42 cm



Zithoogte 45 cm



Extra functie

Het extra verwenprogramma in de vorm van hoofd- en beensteunen, waarmee het programma hs.454 desgewenst kan worden uitgebreid.

Hoofdsteun (afneembaar)



Beensteun met twistfunctie (vast)



De beklede beensteun van hs.454 ligt verscholen onder de zitting. De steun wordt met de praktische twistfunctie in de eerste stap naar voren gedraaid, voordat deze in de tweede stap naar boven wordt gezet, naar de uiteindelijke comfortstand. (zie ook instructie hs.450, pagina 41)



hs.454

Programma overzicht

Legende

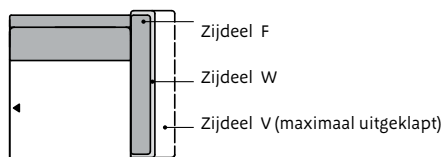

Fauteuil in de zitbreedte: 60 cm

Bovenaanzicht

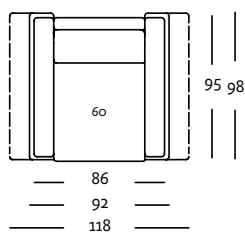

SE 454 SB 60

Bank in zes zitbreedten: 100, 120, 140, 160, 180 en 200 cm

Bovenaanzicht

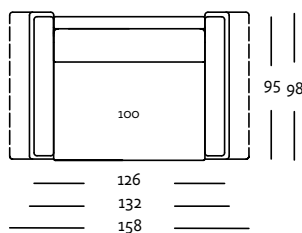

SOB 454 SB 100

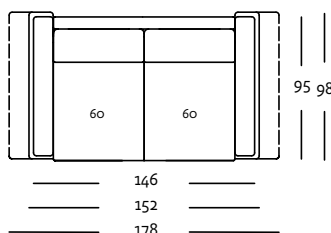

SOB 454 SB 120

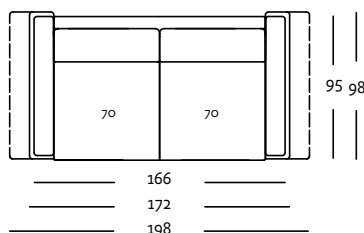

SOB 454 SB 140

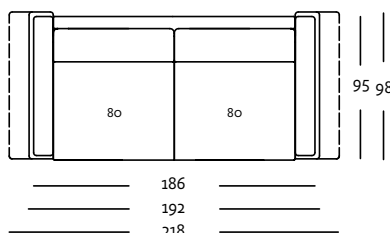

SOB 454 SB 160

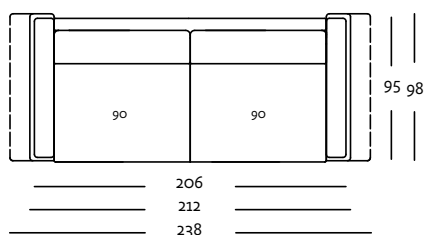

SOB 454 SB 180

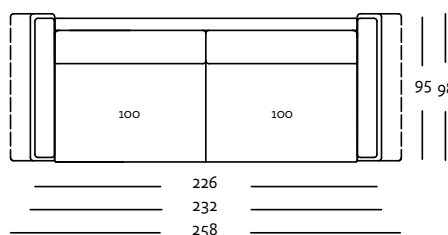

SOB 454 SB 200

Zijaanzicht

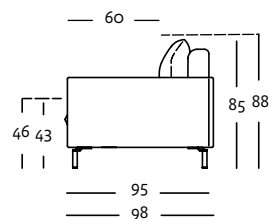

SOB 454

Aanbouwbank in zes zitbreedten: 100, 120, 140, 160, 180 en 200 cm

Bovenaanzicht

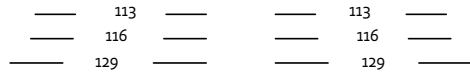
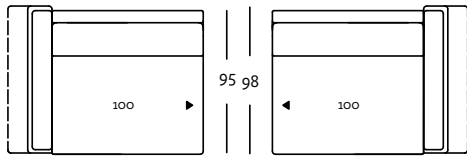

ASO 454 SB 100 li

ASO 454 SB 100 re

Zijaanzicht

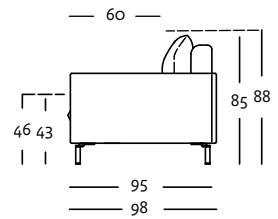

ASO 454

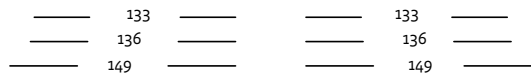
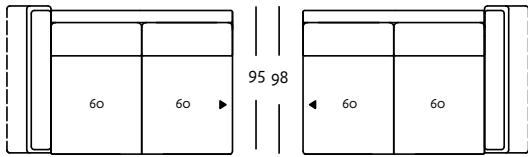

ASO 454 SB 120 li

ASO 454 SB 120 re

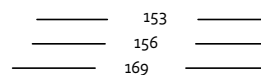
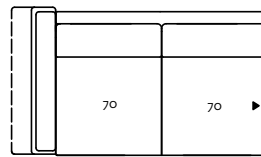

ASO 454 SB 140 li

ASO 454 SB 140 re

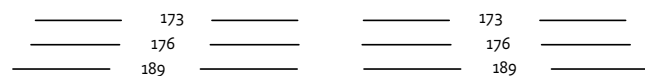
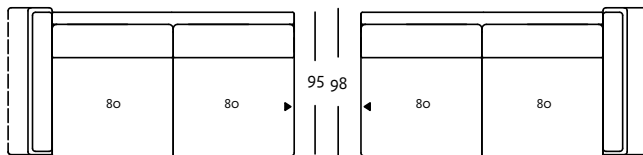

ASO 454 SB 160 li

ASO 454 SB 160 re

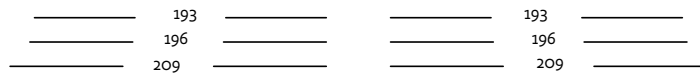
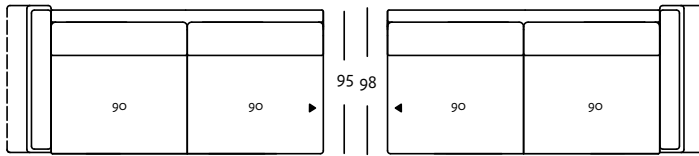

ASO 454 SB 180 li

ASO 454 SB 180 re

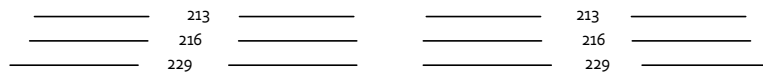
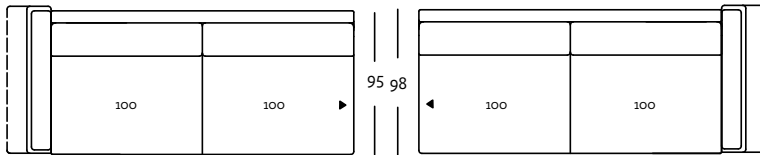

ASO 454 SB 200 li

ASO 454 SB 200 re



hs.454

Programma overzicht

Hoek-aanbouwbank in twee zitbreedten: 180 en 220 cm

Bovenaanzicht

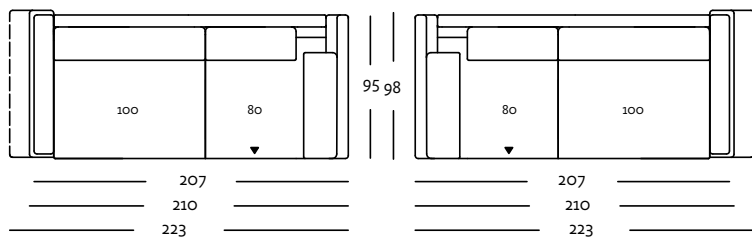

E-ASO 454 SB 180 li

E-ASO 454 SB 180 re

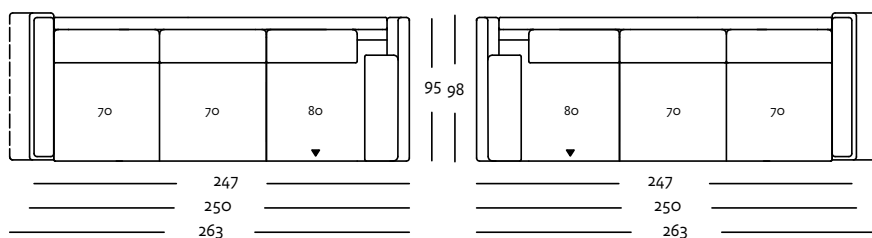

E-ASO 454 SB 220 li

E-ASO 454 SB 220 re

Hoek-aanbouwbank met zitting bank in twee zitbreedten: 200 en 220 cm

Bovenaanzicht

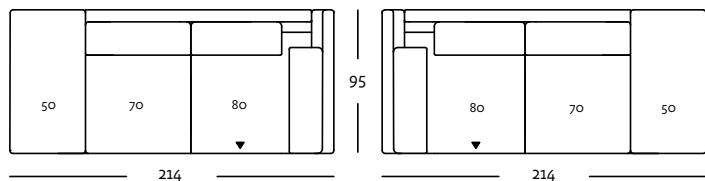

E-ARB-PSZ 454 SB 200 li

E-ARB-PSZ 454 SB 200 re

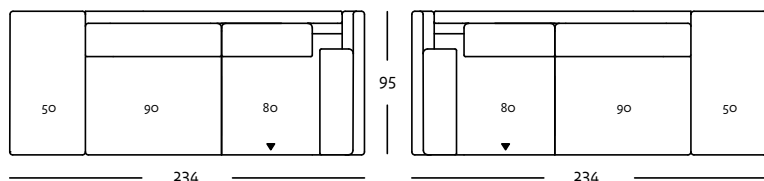

E-ARB-PSZ 454 SB 220 li

E-ARB-PSZ 454 SB 220 re

Aanbouwbank in twee zitbreedten : 160 en 180 cm

Bovenaanzicht

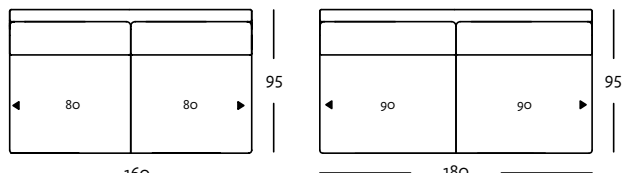

ARB SB 454 SB 160

ARB SB 454 SB 180

Eindelement met gestoffeerde zitting in twee zitbreedten: 80 en 100 cm

Bovenaanzicht

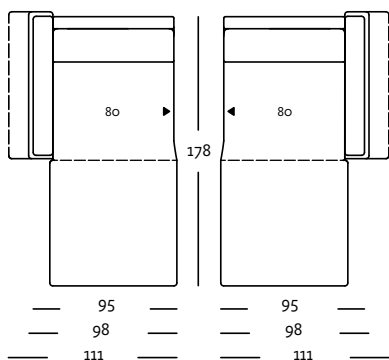

ASS-PSZ 454 SB 80 li

ASS-PSZ 454 SB 80 re

Zijaanzicht

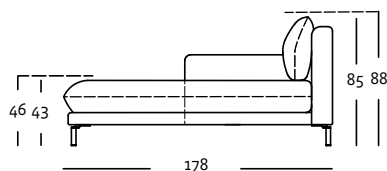

ASS-PSZ 454

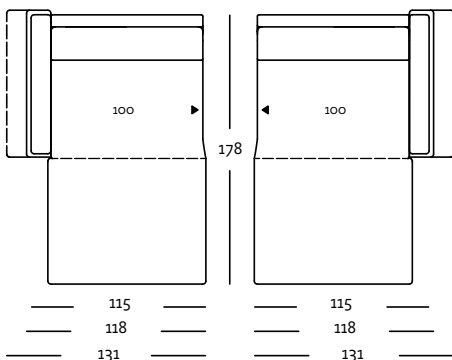

ASS-PSZ 454 SB 100 li

ASS-PSZ 454 SB 100 re

Voetenbankje

Bovenaanzicht

Frontaanzicht

Zijaanzicht

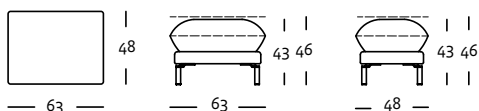

HCK 454 63

HCK 454 63

HCK 454 63

Voetenbank groot

Bovenaanzicht

Frontaanzicht

Zijaanzicht

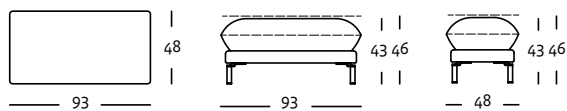

PB 454 93

PB 454 93

PB 454 93

Hoofdsteun

Bovenaanzicht

Frontaanzicht

Zijaanzicht

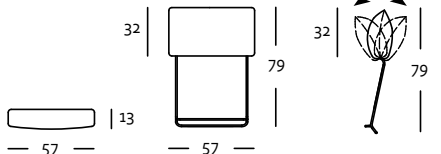

KS 454

KS 454

KS 454

Beensteun*

Bovenaanzicht

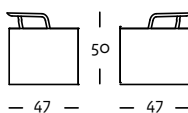

Beensteun 454 li

Beensteun 454 re

*Pas mogelijk vanaf een zitbreedte van 140 cm



hs.454

Combinatie voorbeeld

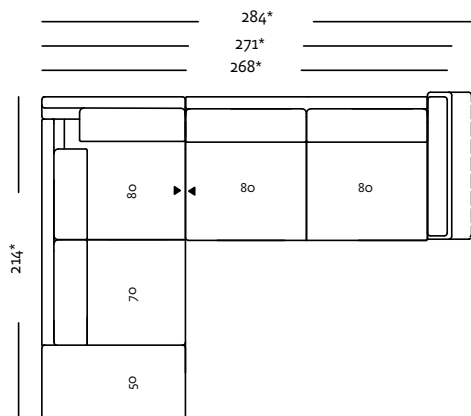

E-ARB-PSZ 454 SB 200 li ASO 454 SB 160 re

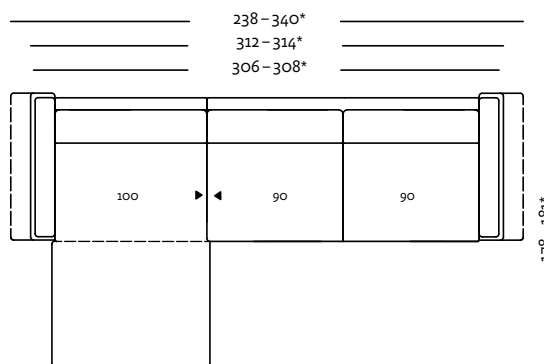

ASS-PSZ 454 SB 100 li ASO 454 SB 180 re

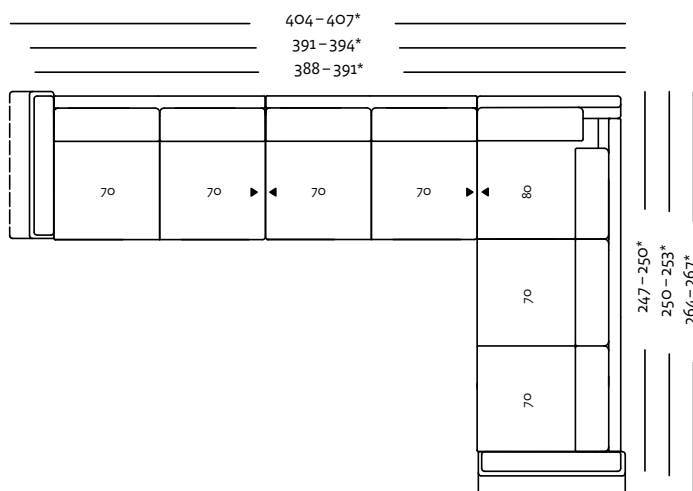

ASO 454 SB 140 li ARB 454 SB 140 E-ASO 454 SB 220 re

* Alle afmetingen zijn bij benadering



hs.454

Rolf Benz AG & Co. KG
Haiterbacher Straße 104
72202 Nagold
Germany

Tel. +49 (0) 7452/601-0
Fax +49 (0) 7452/601-282
www.huelsta-sofa.com

hülsta
sofa 