



hs.440

Kollektion 2018
Technische Daten

Sofaprogramm hs.440

Design: Hoffmann-Kahleiss

Technischer Aufbau

- ! Holzinnengestell
- ! Unterfederung: Wellenfeder
- ! Sitzpolster aus Polyurethan-Kaltschaum, Raumgewicht*: 40 kg/m³
- ! Rückenpolster aus Polyurethanschaum, Raumgewicht*: 40 kg/m³, mit Vlies unterstept
- ! Kissenfüllung aus Schaumstoffstäbchen und Polyesterfasern

Standardfuß:

- ! Aluminiumgussfuß lackiert RAL 7022 Umbragrau
- ! Stahl Quadratrohrfuß lackiert RAL 7022 Umbragrau

Bestellhinweise

Bitte bei Bestellung angeben:

- ! Sitzhöhe wahlweise 39 cm oder 42 cm
- ! Die Rückenkissen können in einem anderen Bezugsmaterial gewählt werden.

Anstatt der Standardfüße können gegen Mehrpreis folgende Füße gewählt werden:

- ! Aluminiumgussfuß poliert
- ! Stahl Quadratrohrfuß Glanzchrom
- ! Stahl Rundrohr Winkelfuß Glanzchrom
- ! Holzfuß Eiche natur H98
- ! Holzfuß Eiche dunkel H70
- ! Holzfuß Nussbaum amerikanisch H81
- ! Stahl Spange lackiert in RAL 7022 Umbragrau
- ! Stahl Spange Glanzchrom

Bitte bei Bezugswahl aus Leder beachten:

Da es sich um ein Naturprodukt handelt, kann es bei der Verarbeitung zu zusätzlichen Teilungsnähten und teilweise auch anderen Nahtkonstruktionen kommen. Mehr zum Thema Nahtteilung bei Leder finden Sie auf Seite 68.

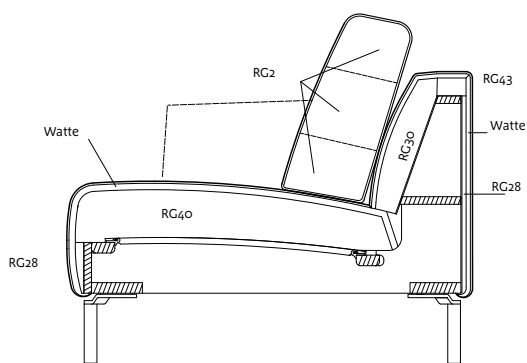

*Die Angaben zum Raumgewicht können in einem Toleranzbereich von +/- 10 % schwanken.



hs.440

Fußvarianten

Holzfuß

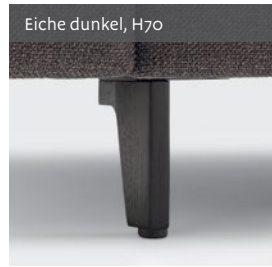

Gussfuß



Quadratrohr-Fuß



Rundrohr-Winkelfuß



Stahl-Spange



Anmerkung: Die Sitzhöhe wird über die Höhe des Fußes generiert. Fußhöhen: 14 oder 17 cm.

Programmübersicht

01

Basis-Konfiguration

Sessel mit Rückenkissen in der Größe: 100 cm

Draufsicht

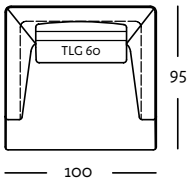

SE 440

Sofa mit empfohlenen Rückenkissen im gleichen Bezug wie das Sofa.

Sofabank mit empfohlenem Rückenkissen in vier Größen: 160, 180, 200 und 220 cm

Draufsicht

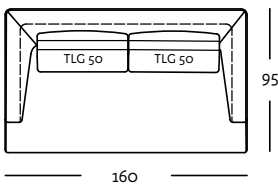

SOB 440 160

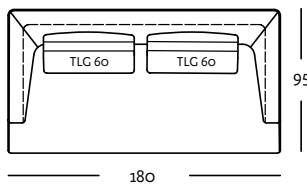

SOB 440 180

Seitenansicht

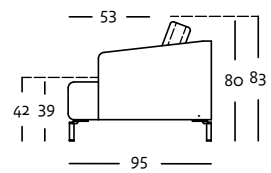

SOB 440

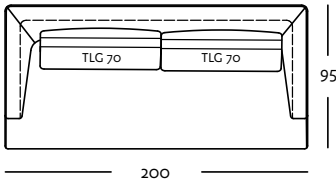

SOB 440 200

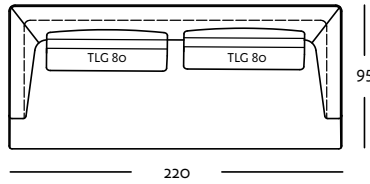

SOB 440 220

Frontansicht

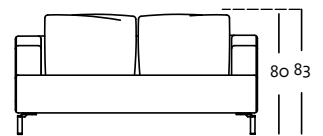

SOB 440 160

Polsterbank

Draufsicht

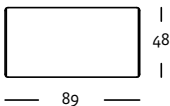

PB 440 89

Seitenansicht

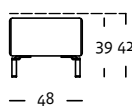

Frontansicht

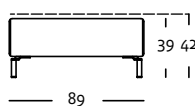

hs.440

Programmübersicht

Korpus-Sessel in der Größe: 100 cm

Draufsicht

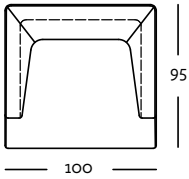

K-SE 440

Korpus-Sofabank in vier Größen: 160, 180, 200 und 220 cm

Draufsicht

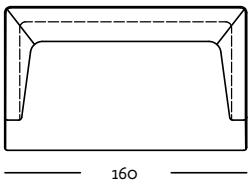

K-SOB 440 160

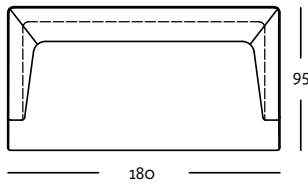

K-SOB 440 180

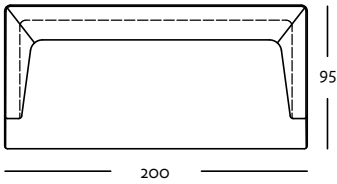

K-SOB 440 200

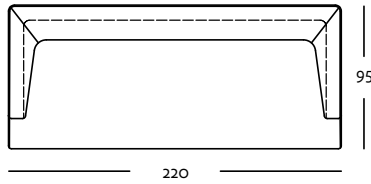

K-SOB 440 220

Seitenansicht

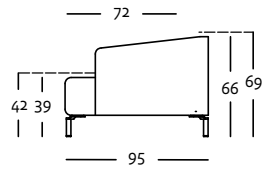

K-SOB 440

Frontansicht

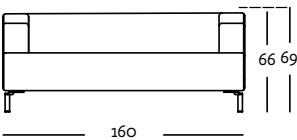

K-SOB 440 160

Polsterbank

Draufsicht

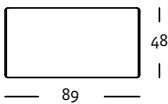

PB 440 89

Seitenansicht

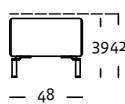

Frontansicht

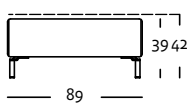

Rückenkissen in vier Größen: 50×49, 60×49, 70×49 und 80×49 cm

Frontansicht Draufsicht

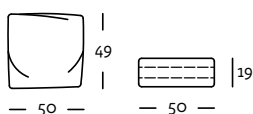
**RUK 440** 50×49

Frontansicht Draufsicht

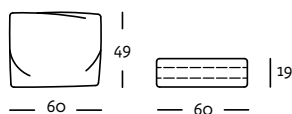
**RUK 440** 60×49

Frontansicht Draufsicht

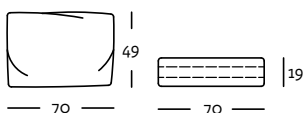
**RUK 440** 70×49

Frontansicht Draufsicht

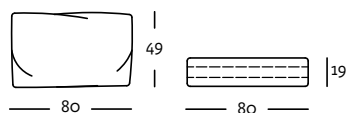
**RUK 440** 80×49

Seitenansicht

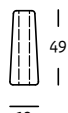
**RUK 440**

**Korpus-Sofa mit einzeln
bestellbaren Rückenkissen
in individuell wählbaren
Bezügen**

Rückenkissen-Set in vier Größen: 50×49, 60×49, 70×49 und 80×49 cm

Frontansicht

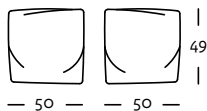
**RUK-SET 440** 50×49

Draufsicht

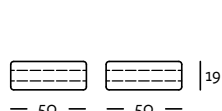

Frontansicht

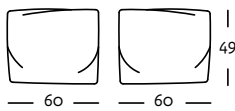
**RUK-SET 440** 60×49

Draufsicht

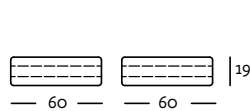

Frontansicht

**RUK-SET 440** 70×49

Draufsicht



Frontansicht

**RUK-SET 440** 80×49

Draufsicht

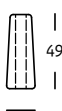

Seitenansicht

**RUK-SET 440**

hs.440

Rolf Benz AG & Co. KG
Haiterbacher Straße 104
72202 Nagold
Germany

Tel. +49 (0) 7452/601-0
Fax +49 (0) 7452/601-282
www.huelsta-sofa.com

hülsta
sofa 