



# HS.430

TECHNISCHE DATEN

**hülsta**   
SOFA



# HS.430

## SPEZIFIKATIONEN

### Modernes, zierliches Anreihprogramm in Spitzkissenoptik

- I Schmale Spitzkissenoptiken in Sitz-, Rücken und Seitenteil
- I Der Abschlussessel mit Polstersitz mit hohem Rücken und zusätzlicher Rücken-  
neigefunktion
- I Wahlweise mehrstufig verstellbares Seitenteil
- I Wahlweise 9 Fußvarianten
- I Programmumfang: Sessel, Sofabank, Anreihsofa, Abschlussessel mit Polstersitz,  
Longchair, Polsterbank und Hocker

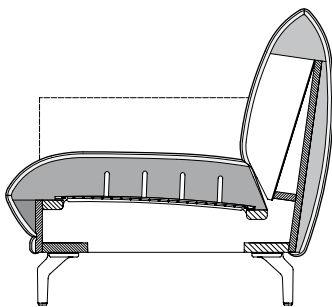

### Technischer Aufbau

- I Holzinnengestell
- I Unterfederung: Wellenfeder
- I Sitzpolster aus Polyurethan-Kaltschaum, „Raumgewicht“ 37 kg/m<sup>3</sup>
- I Rückenpolster aus Polyurethan „Raumgewicht“ 30 kg/m<sup>3</sup> mit Vlies unterstept
- I ASS-PSZ mit Rückenverstellung durch Rastbeschlag

#### Standardfuß:

- I Aluminiumgussfuß lackiert RAL 7022 Umbragrau
- I Stahl Quadratrohrfuß lackiert RAL 7022 Umbragrau
- I Stahl Quadratrohrfuß lackiert RAL 9017 Verkehrsschwarz seidenmatt

#### Wahlweise verstellbares Seitenteil:

- I Kombination verschiedener Seitenteile optisch nicht empfehlenswert  
und bei SOB und SE nicht möglich

Die Angaben zum „Raumgewicht“ können in einem Toleranzbereich von +/- 10 % schwanken.



# HS.430

## SPEZIFIKATIONEN

### Bestellhinweise

**Bitte bei Bestellung angeben:**

- ! Seitenteile wahlweise: Seitenteil fest oder verstellbar gegen Mehrpreis
- ! Sitzhöhe wahlweise 41 cm oder 44 cm

**Anstatt der Standardfüße können gegen Mehrpreis folgende Füße gewählt werden:**

- ! Aluminiumgussfuß poliert
- ! Stahl Quadratrohrfuß Glanzchrom
- ! Stahl Rundrohr Winkelfuß Glanzchrom
- ! Holzfuß Eiche natur H98
- ! Holzfuß Eiche dunkel H70
- ! Holzfuß Nussbaum amerikanisch H81



# HS.430

## PROGRAMMÜBERSICHT



Die Anbaupositionen sind durch Pfeil-Symbole gekennzeichnet.

### Seitenansicht

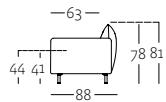

ASO 430

### Sessel in der Größe: 85 cm

#### Draufsicht

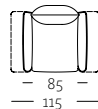

SE 430

### Sofabank in drei Größen: 166, 186 und 206 cm

#### Draufsicht

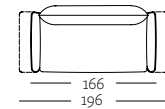

SOB 430/166

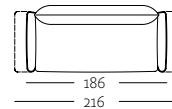

SOB 430/186

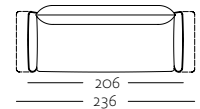

SOB 430/206

### Anreihsofa in drei Größen: 153, 173 und 193 cm

#### Draufsicht

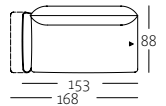

ASO 430/153 li

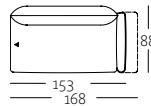

ASO 430/153 re

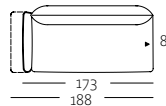

ASO 430/173 li

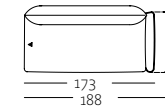

ASO 430/173 re

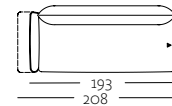

ASO 430/193 li

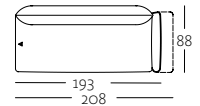

ASO 430/193 re

### Seitenansicht

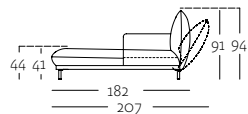

ASS-PSZ-RV 430

### Abschlussessel mit Polstersitz (Rücken verstellbar) in der Größe: 120 cm

#### Draufsicht

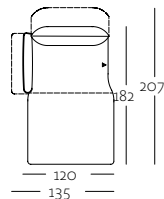

ASS-PSZ 430/120 li

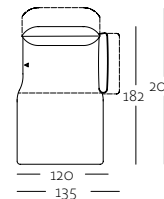

ASS-PSZ 430/120 re

### Polsterbank: 93 cm

#### Draufsicht



PB 430/93

### Hocker: 72 cm

#### Draufsicht



HCK 430/72

### Longchair (Rücken verstellbar) in der Größe: 140 cm

#### Draufsicht

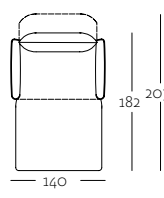

LC-RV 430/140

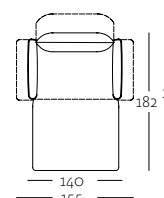

LC-RV 430/140 STV

### Legende

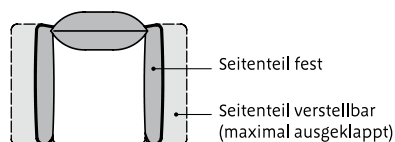

**hülsta**   
SOFA



## Programmübersicht



Die Anbaupositionen sind durch Pfeil-Symbole gekennzeichnet.

**Rückenkissen-Matte** in der Größe: 91 x 63 cm

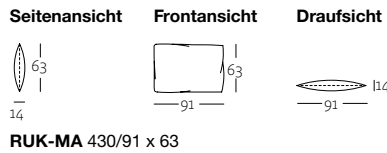

**Rückenkissen-Matte verstellbar** in der Größe: 72 x 76 cm

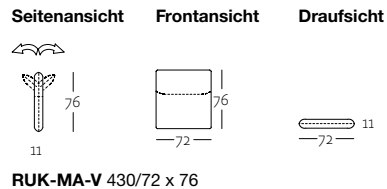

**Polsterkissen** in zwei Größen: 54 x 27 und 40 x 40 cm

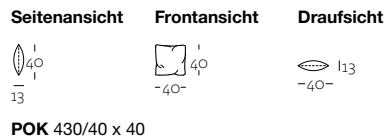
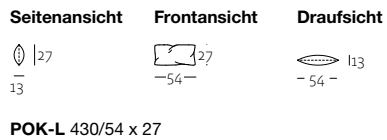

**Kissen** in der Größe: 60 x 60 cm

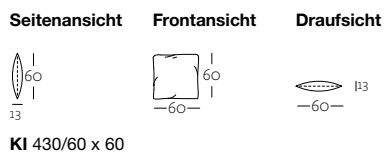



# HS.430

## FUSSVARIANTEN

### Standardfüße



Gussfuß  
Aluminium lackiert,  
RAL 7022 Umbragrau



Quadratrohr-Fuß  
Stahl lackiert,  
RAL 7022 Umbragrau



Quadratrohr-Fuß  
Stahl lackiert,  
RAL 9017 verkehrsschwarz  
seidenmatt

Anstatt der Standardfüße können gegen Mehrpreis folgende Füße gewählt werden:



Gussfuß  
Aluminium poliert



Quadratrohr-Fuß  
Stahl, Glanzchrom



Rundrohr-Winkelfuß  
Stahl, Glanzchrom



Holzfuß  
Eiche natur, H98



Holzfuß  
Eiche dunkel, H70



Holzfuß  
Nussbaum amerikanisch,  
H81

11/2021



hülsta-werke Hüls GmbH & Co. KG

Karl-Hüls-Str. 1

D-48703 Stadtlohn

Tel. +49 (0) 2563 86-0

Fax +49 (0) 2563 86-1417

[www.huelsta-sofa.com](http://www.huelsta-sofa.com)

Entwurf und Konzeption gesetzlich geschützt, Irrtum vorbehalten,  
Konstruktions-, Farb- und Materialänderungen im Rahmen des  
technischen Fortschritts vorbehalten.