

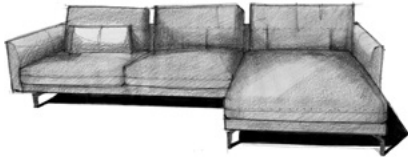

# HS.414

TECHNISCHE DATEN



## SPEZIFIKATIONEN

- ! Neuer Sitzkomfort „Superior“
- ! Umlaufendes Rückenelement ermöglicht Kombinationen über Eck
- ! Wahlweise 9 Fußvarianten
- ! Wahlweise 2 Sitzhöhen (43 und 46 cm) über die Fußhöhe umgesetzt
- ! Rückenkissen optional auch in anderem Bezug als das Basis-Sofa
- ! **Programmumfang: Sofabank, Anreihsofa, Anreihbank, Récamiere, Abschlussessel mit Polstersitz und Polsterbank**

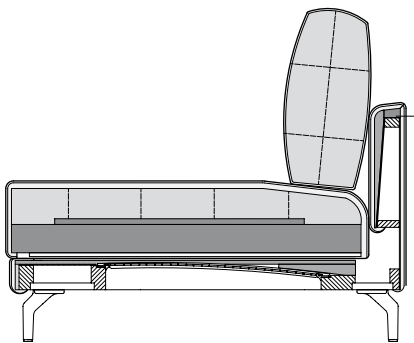

### Technischer Aufbau

- ! Holzinnengestell
- ! Unterfederung: Wellenfeder
- ! Sitzkomfort superior
- ! Sitzpolster aus Polyurethan-Kaltschaum, „Raumgewicht“ 50 kg/m<sup>3</sup>, abgedeckt mit gekammerter Matte, gefüllt mit Schaum-Faser-Füllung, Bezug mit Vlies untersteppt.
- ! Rückenpolster aus Polyurethanschaum „Raumgewicht“ 43 kg/m<sup>3</sup>, Bezug mit Vlies untersteppt.
- ! Kissenfüllung aus Schaumstoffstäbchen und Polyesterfasern

#### Standardfuß:

- ! Aluminiumgussfuß lackiert RAL 7022 Umbragrau
- ! Stahl Quadratrohrfuß lackiert RAL 7022 Umbragrau
- ! Stahl Quadratrohrfuß lackiert RAL 9017 Verkehrsschwarz seidenmatt

Die Angaben zum „Raumgewicht“ können in einem Toleranzbereich von +/- 10 % schwanken.

# HS.414

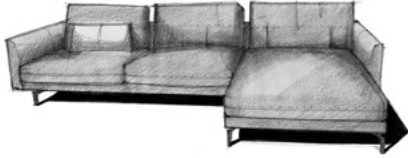

## SPEZIFIKATIONEN

### Bestellhinweise

#### Bitte bei Bestellung angeben:

- | Sitzhöhe wahlweise 43 cm oder 46 cm.
- | Die Rückenkissen können in einem anderen Bezugsmaterial gewählt werden.
- | Das Bezugsmaterial für Korpus und Kissenset muss getrennt angegeben werden.

#### Anstatt der Standardfüße können gegen Mehrpreis folgende Füße gewählt werden:

- | Aluminiumgussfuß poliert
- | Stahl Quadratrohrfuß Glanzchrom
- | Stahl Rundrohr Winkelfuß Glanzchrom
- | Holzfuß Eiche natur H98
- | Holzfuß Eiche dunkel H70
- | Holzfuß Amerikanischer Nussbaum H81

- | Dieses Programm ist besonders leger gepolstert und wird eine stetige Wellenbildung in der Polsteroberfläche aufweisen.

# HS.414



## Programmübersicht



Die Anbaupositionen sind durch Pfeil-Symbole gekennzeichnet.

**Sofabank** in vier Größen: 180, 200, 220 und 240 cm

**Draufsicht**

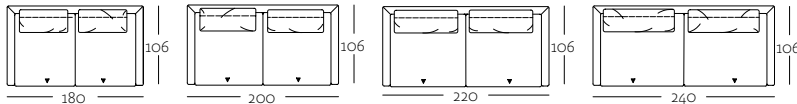

SOB 414/180

SOB 414/200

SOB 414/220

SOB 414/240

**Frontansicht**

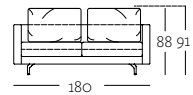

SOB 414/180

**Anreihsofa** in fünf Größen: 120, 170, 190, 210 und 230 cm

**Draufsicht**

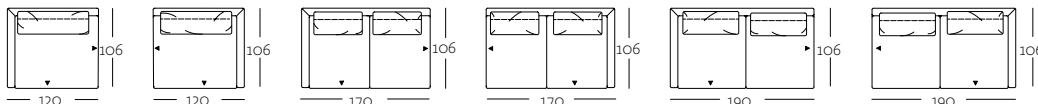

ASO 414/120 li

ASO 414/120 re

ASO 414/170 li

ASO 414/170 re

ASO 414/190 li

ASO 414/190 re

**Seitenansicht**

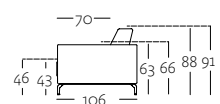

SOB 414

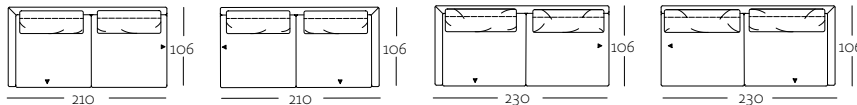

ASO 414/210 li

ASO 414/210 re

ASO 414/230 li

ASO 414/230 re

**Anreihbank** in drei Größen: 160, 180 und 200 cm

**Draufsicht**

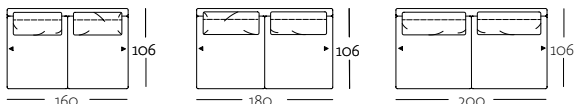

ARB 414/160

ARB 414/180

ARB 414/200

**Récamiere** in der Größe: 110 cm

**Draufsicht**

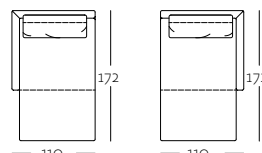

REC 414/110 D li REC 414/110 D re

**Abschlussessel mit Polstersitz** in der Größe: 110 cm

**Draufsicht**

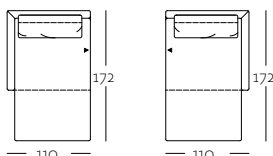

ASS-PSZ 414/110 li

ASS-PSZ 414/110 re

**Übertiefe Abschlussessel mit Polstersitz** in der Größe: 120 cm

**Draufsicht**

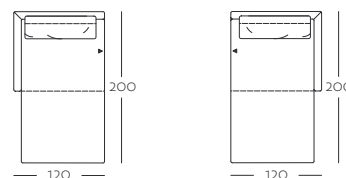

UE-ASS-PSZ 414/120 li

UE-ASS-PSZ 414/120 re

**hülsta**   
SOFA

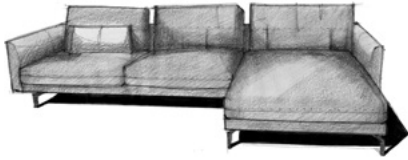

## Programmübersicht



Die Anbaupositionen sind durch Pfeil-Symbole gekennzeichnet.

### Polsterbank

Draufsicht      Seitenansicht      Frontansicht

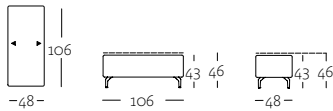

PB 414/48

### Rückenkissen in vier Größen:

64 x 49, 74 x 49, 84 x 49 und 94 x 49 cm

Draufsicht



Frontansicht



Seitenansicht



RUk 414/64 x 49    RUk 414/74 x 49    RUk 414/84 x 49    RUk 414/94 x 49

### Zusatz-Rückenkissen für Eckkombinationen

Immer in der Größe: 64 x 49 cm

Draufsicht



Frontansicht



RUk 414/64 x 49

### Rückenkissen mit Rolle in der Größe: 78 x 64 cm

Frontansicht    Draufsicht    Seitenansicht

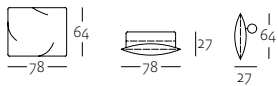

RUk-RO 414/78 x 64

### Rückenkissen zum Vorlegen

in der Größe: 63 x 44 cm

Frontansicht    Draufsicht    Seitenansicht

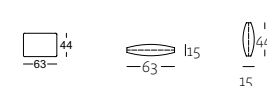

RUk 414/63 x 44

### Kissen in zwei Größen: 60 x 60 und 63 x 36 cm

Frontansicht    Draufsicht    Seitenansicht

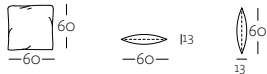

KI 414/60 x 60

Frontansicht    Draufsicht    Seitenansicht

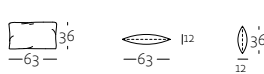

KI 414/63 x 36

### Rückenkissenmatte in der Größe: 91 x 63 cm

Frontansicht    Draufsicht    Seitenansicht

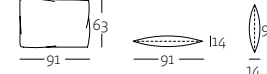

RUk-MA 414/91 x 63

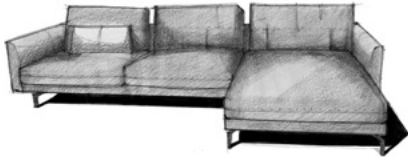

## FUSSVARIANTEN

### Standardfüße



Gussfuß  
Aluminium lackiert,  
RAL 7022 Umbragrau



Quadratrohr-Fuß  
Stahl lackiert,  
RAL 7022 Umbragrau



Quadratrohr-Fuß  
Stahl lackiert,  
RAL 9017 verkehrsschwarz  
seidenmatt

Anstatt der Standardfüße können gegen Mehrpreis folgende Füße gewählt werden:



Gussfuß  
Aluminium poliert



Quadratrohr-Fuß  
Stahl, Glanzchrom



Rundrohr-Winkelfuß  
Stahl, Glanzchrom



Holzfuß  
Eiche natur, H98



Holzfuß  
Eiche dunkel, H70



Holzfuß  
Nussbaum amerikanisch,  
H81

11/2021

**hülsta**   
SOFA

hülsta-werke Hüls GmbH & Co. KG

Karl-Hüls-Str. 1

D-48703 Stadtlohn

Tel. +49 (0) 2563 86-0

Fax +49 (0) 2563 86-1417

[www.huelsta-sofa.com](http://www.huelsta-sofa.com)

Entwurf und Konzeption gesetzlich geschützt, Irrtum vorbehalten,  
Konstruktions-, Farb- und Materialänderungen im Rahmen des  
technischen Fortschritts vorbehalten.